

TUSON®

ⒸZ DVOUKOTOUČOVÁ MINI BRUSKA
S PŘÍDAVNOU PŘÍMOU BRUSKOU

ⒸSK DVOJKOTÚČOVÁ MINI BRÚSKA
S PŘÍDAVNOU PRIAMOU BRÚSKOU



130022



NÁVOD K POUŽITÍ

Pečlivě si prosím přečtete tento návod a seznámte se s tímto zařízením. Dodržujte pokyny pro použití a dávejte pozor na omezení a možná rizika související s provozem zařízení. Tiskové chyby a změny v technických údajích vyhrazeny.

V případě změn naleznete aktuální návod na www.magg.cz

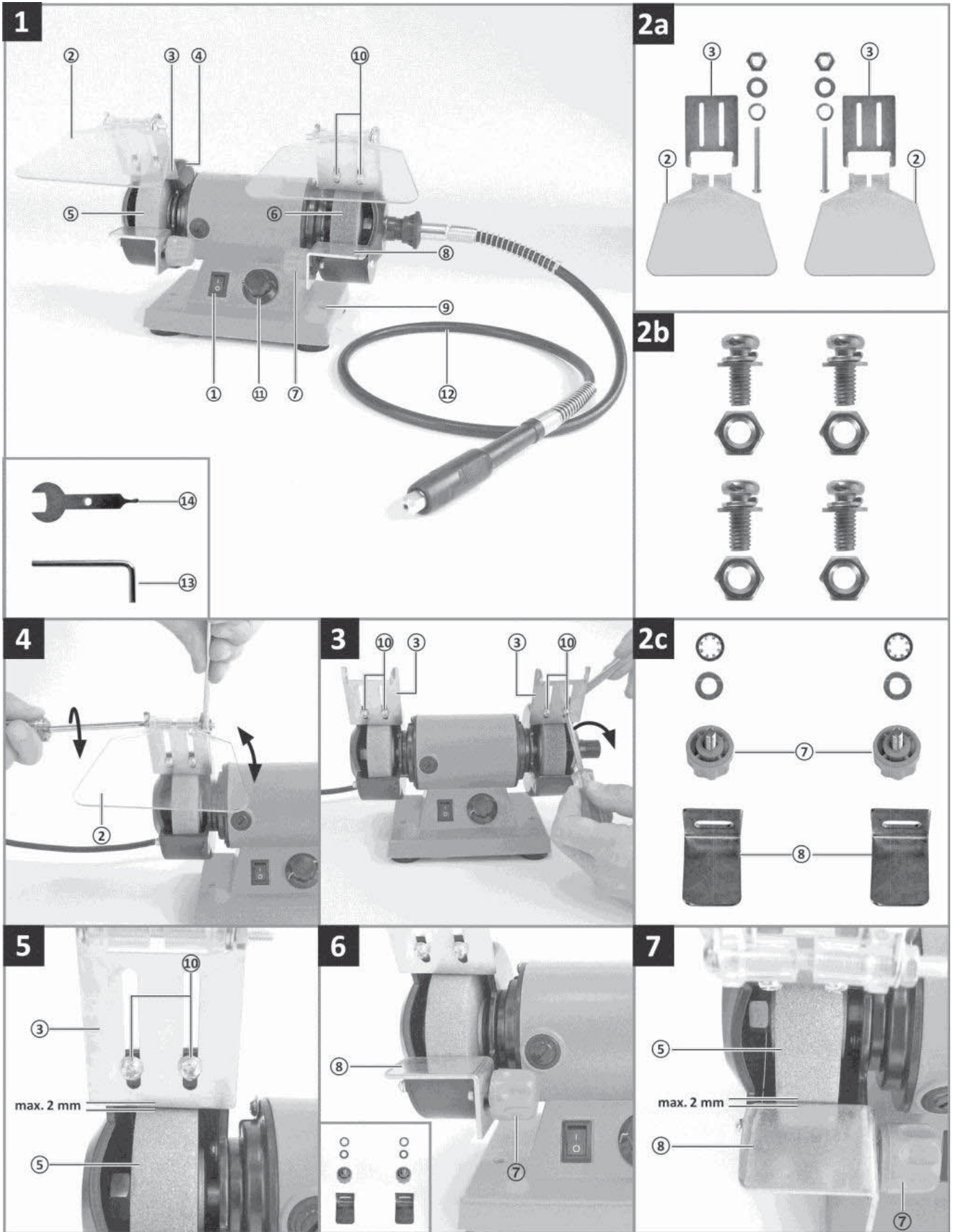

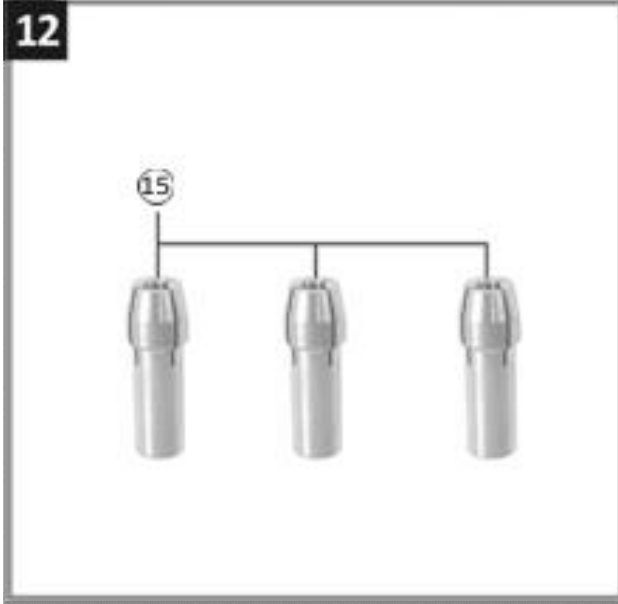
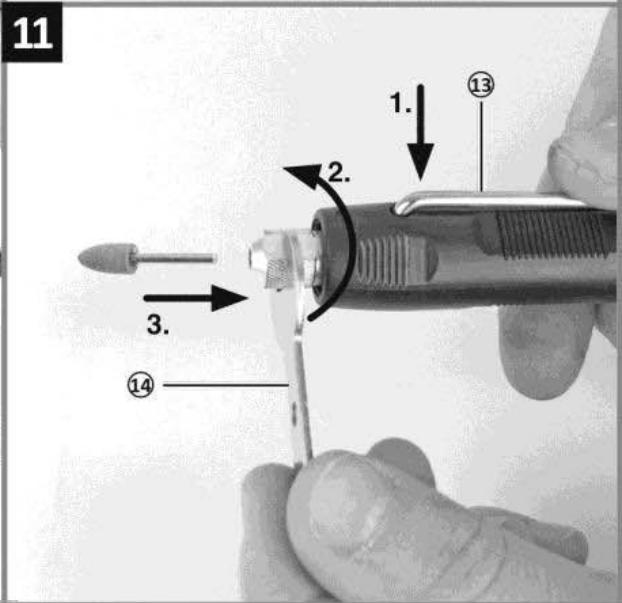
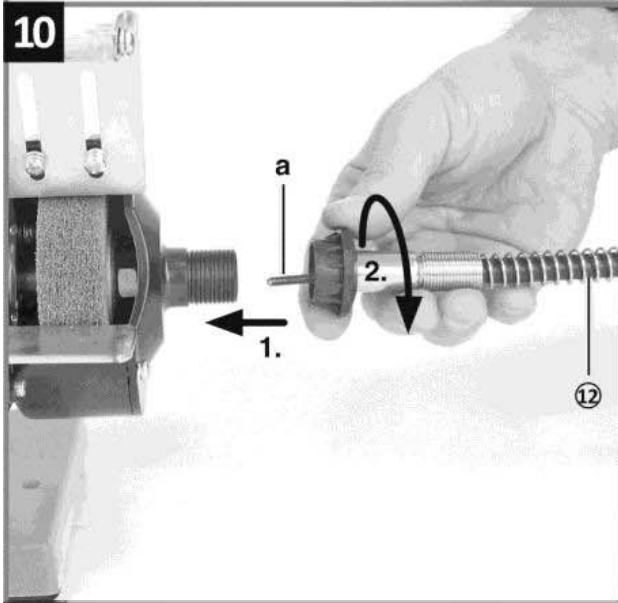
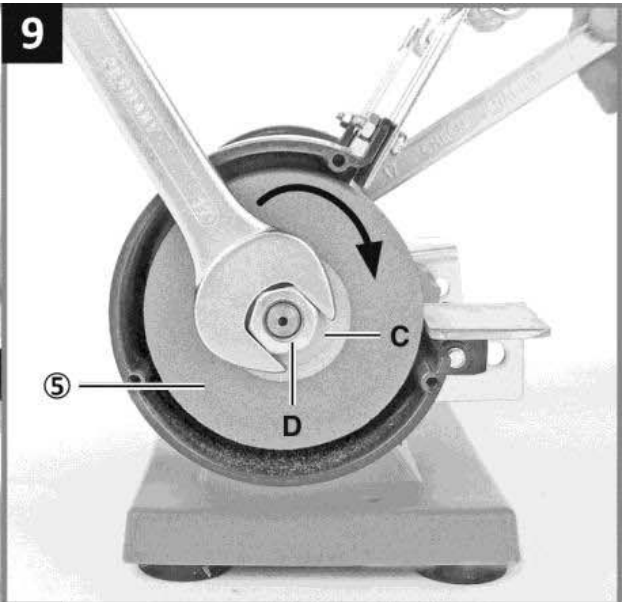
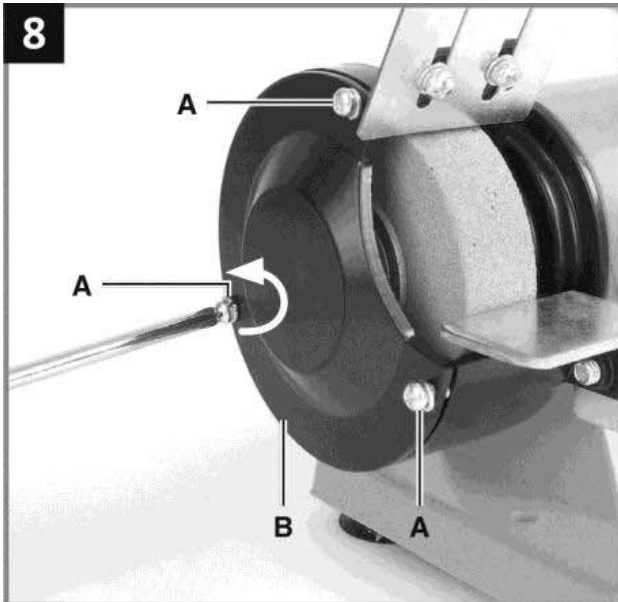



ZPŮSOB POUŽITÍ

Dvoukotoučová bruska je kombinovaný přístroj k broušení a leštění kovů, plastů a dalších materiálů za použití odpovídajících brusných a leštících kotoučů. Přídavná přímá bruska je vhodná pro broušení, leštění, rytí, čištění dřeva, odstraňování otřepu, řezání, frézování. Stroj smí být používán pouze podle svého účelu určený v domácnosti, v modelářství či dílně. Každé další toto překračující použití neodpovídá použití podle účelu určení. Prosím zohledněte skutečnost, že tento přístroj nebyl podle svého účelu určen konstruován pro profesionální řemeslnické nebo průmyslové použití. Za z toho vyplývající škody nebo zranění všeho druhu ručí uživatel/obsluhující osoba a ne výrobce.

TECHNICKÉ INFORMACE

Napětí	230 V
Frekvence	50 Hz
Příkon	120 W
Rychlost bez zatížení	0–9900 ot./min.
Průměr brusného kotouče	75 mm
Průměr leštícího kotouče	75 mm
Síla kotoučů	20 mm
Otvor kotoučů	10 mm
Max. obvodová rychlost	50 m/s
Hmotnost	3,1 kg
Třída ochrany	II

Hluk a vibrace:

Akustická hladina (L_{pA})	75,8 dB
Kolísavost K_{pA}	3 dB
Akustický tlak (L_{WA})	88,7 dB
Kolísavost K_{WA}	3 dB

Popis přístroje (viz str. 1)

- | | |
|------------------------------------|-----------------------------|
| ① Vypínač | ⑧ Uložení obrobku |
| ② Ochranné sklo | ⑨ Otvory pro připevnění |
| ③ Ochrana proti jiskrám | ⑩ Šroub protijiskrové ochr. |
| ④ Ochranný kryt | ⑪ Regulace otáček |
| ⑤ Brusný kotouč | ⑫ Ohebná vlna |
| ⑥ Leštící kotouč | ⑬ Aretační čep |
| ⑦ Hvězdicový šroub uložení obrobků | ⑭ Klíč |
| | ⑮ T upínací pouzdra |



Příslušenství:

- Ohebná vlna
- Ochranné sklo s protijiskrovou ochranou
- Uložení obrobků
- Příslušenství 100 ks
- Klíč
- Aretační čep
- T-upínací pouzdro 2,0–3,2

CERTIFIKACE

Přístroj splňuje základní požadavky, jež jsou specifikovány v předpisech EU: 2006/42/EC, 2006/95/EC, 2004/108/EC, 2011/65/EU EN 61029-1, EN61029-2-4, EN 55014-1, EN55014-2, EN61000-3-2, EN61000-3-3



Upozornění: Označuje riziko zranění, usmrcení nebo poškození náradí v případě nedodržení pokynů v návodu.



Přečtěte si návod.



Výrobek splňuje platné evropské směrnice a dodržení příslušných směrnic bylo posouzeno.



Používejte chrániče uší.



Používejte chrániče očí.



Používejte ochranu dýchacích cest.

BEZPEČNOSTNÍ PŘEDPISY

Při používání přístrojů musí být dodržována určitá bezpečnostní opatření, aby se zabránilo zraněním a škodám. Přečtěte si proto pečlivě tento návod k obsluze. Dobře si ho uložte, abyste měli tyto informace kdykoliv po ruce. Pokud předáte přístroj jiným osobám, předejte s ním i tento návod k obsluze. Nepřebíráme žádné ručení za škody a úrazy vzniklé v důsledku nedodržování tohoto návodu k obsluze a bezpečnostních pokynů. Přečtěte si všechny bezpečnostní pokyny a instrukce.

Zanedbání při dodržování bezpečnostních pokynů a instrukcí mohou mít za následek úder elektrickým proudem, požár a/nebo těžká zranění. Všechny bezpečnostní pokyny a instrukce si uložte pro budoucí použití.

- Nedodržování níže uvedených předpisů může mít za následek úraz elektrickým proudem, požár či vážné zranění. Výraz „náradí“ v těchto pokynech značí jakékoliv elektrické náradí (náradí s přívodní šňůrou), ať už je napájené ze sítě nebo z baterie (náradí bez přívodní šňůry).

- Nenechávejte nikoho obsluhovat náradí bez předchozího poučení. Zabraňte také tomu, aby jej obsluhovaly děti, duševně nezpůsobilé osoby, osoby pod vlivem drog, léků, alkoholu či nadměru unavené osoby a ani Vy sami tak nečiňte.

- Síťová zástrčka musí odpovídat zásuvce. Nikdy zástrčku nijak neupravujte. U zemněného náradí nepoužívejte žádné upravované zástrčky. Pouze s neupravovanou zástrčkou a odpovídající zásuvkou může být nebezpečí úrazu elektrickým proudem minimální.

- Nevystavujte elektrické náradí dešti nebo vlhkosti. Vnikne-li do náradí voda, nebezpečí úrazu elektrickým proudem se zvyšuje.

- S přívodní šňůrou zacházejte šetrně a používejte je pouze k jejímu účelu. Nikdy za ni náradí nenoste ani nevěste a nevytahujte za ni zástrčku ze zásuvky. Uchovávejte je mimo dosah horka a mimo kontakt s oleji, ostrými hranami a pohyblivými díly. Poškozená nebo zapletená šňůra zvyšuje nebezpečí úrazu elektrickým proudem.

- Při práci venku používejte prodlužovací kabel vhodný pro venkovní použití. Náradí používejte pouze ve spojení s proudovým chráničem.

PRACOVNÍ PLOCHA

- V pracovním prostoru udržujte pořádek a zajistěte si v něm dobré osvětlení. V nepořádku a přítomnosti dochází snadno k nehodám a úrazům.

- S elektrickým náradím nepracujte ve výbušném prostředí, jaké představují hořlavé kapaliny a plyny

nebo prach. Elektrické náradí jiskří, a proto se mohou výpary nebo prach vznítit.

- Při práci s elektrickým náradím udržujte děti a okolostojící osoby v dostatečné vzdálenosti. Pokud by Vás někdo rozptyloval, snadno nad náradím ztratíte kontrolu.

OSOBNÍ BEZPEČNOST

- Udržujte stále pozornost, soustředte se na to, co děláte a při práci s elektrickým náradím se řiďte zdravým rozumem. Jste-li unaveni nebo pod vlivem drog, alkoholu nebo léků, s elektrickým náradím nepracujte.

- Používejte bezpečnostní pomůcky. Vždy používejte ochranu očí. V případě potřeby použijte protiprachovou masku, neklouzavou bezpečnostní obuv, tvrdou přilbu nebo chrániče sluchu. Běžné dioptrické nebo sluneční brýle nejsou vhodnou ochranou očí.

- Používejte správný oděv. Nenoste volný oděv ani šperky. Dlouhé vlasy mějte sepnuté. Vlasy, oděv i rukavice udržujte mimo dosah pohyblivých dílů.

- Při práci se nenatahujte mimo dosah stroje. Stále dbejte na pevné postavení a dostatečnou rovnováhu. Pevné postavení a dostatečná rovnováha umožňují lepší kontrolu náradí v neočekávaných situacích.

- Dbejte na to, abyste elektrické náradí nemohli mimovolně uvést do chodu. Než náradí zapojíte do sítě, přesvědčte se, že je vypínač ve vypnuté poloze.

PRÁCE S EL. NÁRADÍM A PÉČE O NĚJ

- Na elektrické náradí netlačte.

- Po skončení práce nebo při výměně nástavců se musí zařízení odpojit od zdroje elektrického proudu a nechat vychladnout.

- Chraňte nástroj před pádem či nárazem.

- Jestliže vypínač náradí nezapíná či nevypíná, náradí nepoužívejte. Jakékoliv náradí, které se nedá ovládat vypínačem, je nebezpečné a je potřeba ho opravit.

- Než začnete elektrické náradí jakkoliv seřizovat, vyměňovat příslušenství nebo ukládat, odpojte jeho zástrčku ze sítě.

- Pokud s elektrickým náradím nepracujete, uchovávejte jej mimo dosah dětí a nepovolaných osob.

- Věnujte elektrickému náradí potřebnou údržbu. Kontrolujte, zda je na náradí všechno správně seřizeno a utaženo, pohyblivé části nedřou, žádná část není zlomena nebo náradí není ani jinak ve stavu, který by mohl narušit jeho správný chod. Pokud je elektrické náradí poškozeno, je třeba dát je před použitím opravit.

- Nenechávejte elektrické nástroje bez dozoru, pokud jsou zapnuté. Před opuštěním nástroj vždy vypněte a

počkejte, dokud úplně nezastaví či nevychladne. K chlazení přístroje používejte patřičného stojánku.

- Příslušenství, které je vhodné pro jedno nářadí, nemusí být vhodné pro jiné. Zkontrolujte, zda je příslušenství, které chcete použít, skutečně vhodné.
- Pokud byl poškozen napájecí kabel je nutno jej vyměnit. Napájecí kabel smí vyměnit pouze kvalifikované osoby dle vyhlášky 50/78 Sb.

ÚDRŽBA A SERVIS

- Pozor!! Použití příslušenství nebo jiného nářadí než je doporučeno v tomto návodu může vést ke zvýšenému riziku zranění. Používejte pouze originální náhradní díly dodané od výrobce/dovozce.
- Preventivní údržba prováděná nepovolaným personálem může mít za následek nesprávné přemístění vnitřních kabelů a komponentů, což může mít za následek vážné nebezpečí.
- Vždy zkontrolujte, zda je nářadí vypnuté a odpojené od přívodu elektřiny, než začnete provádět úkony kontroly a údržby.
- Některé čisticí prostředky a rozpouštědla mohou poškodit plastové díly. Patří k nim: benzín, tetrachlorid uhličitý, čisticí prostředky s obsahem chlóru, čpavek a domácí čisticí prostředky s obsahem čpavku.
- Pokud během normálního provozu dojde k některé z následujících událostí, je třeba ihned odpojit nářadí od přívodu elektřiny a nechat ho důkladně zkontrolovat a případně opravit kvalifikovaným pracovníkem:
 - Otáčivé díly se zasekávají nebo abnormálně poklesla rychlost.
 - Nářadí vykazuje velké otřesy doprovázené neobvyklými zvuky.
 - Kryt motoru se abnormálně přehřívá.
 - V okolí motoru se tvoří výrazné jiskry.

Čištění

Před všemi čisticími pracemi vytáhněte síťovou zástrčku.

- Udržujte bezpečnostní zařízení, větrací otvory a kryt motoru tak prosté prachu a nečistot, jak jen to je možné. Otřete přístroj čistým hadrem nebo ho profoukněte stlačeným vzduchem při nízkém tlaku.
- Doporučujeme přímo po každém použití přístroj vyčistit.
- Pravidelně přístroj čistěte vlhkým hadrem a trochou mazlavého mýdla. Nepoužívejte žádné čisticí prostředky nebo rozpouštědla, mohlo by dojít k poškození plastových částí přístroje. Dbejte na to, aby se dovnitř přístroje nedostala voda.

Údržba

Uvnitř přístroje se nevyskytují žádné další, údržbu vyžadující, díly.

Výměna síťového napájecího vedení

Pokud je síťové napájecí vedení poškozeno, musí být nahrazeno výrobcem nebo jeho zákaznickým servisem nebo kvalifikovanou osobou, aby se zabránilo nebezpečím.

KONTROLA A PŘÍPRAVA PŘED UVEDENÍM DO PROVOZU

Zkontrolujte brusné kotouče zvukovým testem. Neporušené brusné kotouče vydávají jasný zvuk, když do nich jemně uhodíte plastovým kladívkem (nebo dřívkem). Pokud připojujete nové brusné kotouče, rovněž je předem zkontrolujte. Nepoužívejte žádné nalomené, prasklé nebo jinak poškozené výrobky. Bezpodmínečně nechte stroj běžet na zkoušku bez zatížení po dobu nejméně 5 minut. Přitom se zdržujte mimo nebezpečnou oblast.

Průměr kotouče musí odpovídat rozměru udávanému výrobcem brusky a není možné ho překračovat.

Vždy používejte ochranné prvky a kryt kotouče připevněné k tomuto elektrickému nářadí nebo dodávané spolu s ním. Kryt kotouče a ochranné prvky musí být k elektrickému nářadí bezpečně připevněny a nastaveny tak, aby byla zajištěna maximální bezpečnost. Ochranné prvky chrání uživatele před úlomky a náhodným kontaktem s brusnými kotouči.

Vybalení:

Vybalte všechny díly a položte je na rovný stabilní povrch. Odstraňte veškerý obalový materiál a případné přepravní prostředky. Zkontrolujte, zda je obsah dodávky kompletní a nepoškozený. Pokud zjistíte, že kterékoli díly chybí nebo jsou poškozené, nepoužívejte výrobek a kontaktujte svého prodejce. Používání nekompletního nebo poškozeného výrobku představuje nebezpečí pro osoby i majetek. Zkontrolujte, zda máte veškeré příslušenství a nástroje potřebné pro montáž a provoz. K nim patří i vhodné osobní ochranné prostředky.

MONTÁŽ

Před zahájením nastavení přístroje, vždy odpojte síťovou zástrčku. Stroj musí být standardně nainstalován, tzn. pevně připevněn k pracovnímu stolu. Před uvedením do provozu musí být řádně namontovány všechny kryty a bezpečnostní zařízení. Než připojíte stroj k elektrické síti, ujistěte se, že data na typovém štítku jsou shodná s daty sítě.

Montáž protijiskrové ochrany – podle obr. 2–4

Protijiskrová ochrana ③ je namontována pomocí seřizovacích šroubů ⑩.

Nastavení protijiskrové ochrany – obr. 5

Pomocí seřizovacích šroubů ⑩ můžete nastavit vzdálenost mezi kotoučem pro broušení za sucha ⑤ a protijiskrovou ochranou ③. Vzdálenost by měla být co možná nejmenší, max. ale 2 mm. Protijiskrovou ochranu ③ musíte přizpůsobovat v pravidelných intervalech opotřebení kotoučů.

Montáž uložení obrobků – obr. 6

Uložení obrobků ⑧ jsou na dvoukotoučovou brusku namontovány pomocí hvězdicových šroubů ⑦

Nastavení uložení obrobků – obr. 7

Pomocí hvězdicových šroubů ⑦ můžete nastavit vzdálenost mezi kotoučem pro broušení za sucha ⑤ a uložení obrobků ⑧. Vzdálenost by měla být možná co možná nejmenší, max. ale 2mm. Uložení obrobků ⑧ musíte přizpůsobovat v pravidelných intervalech opotřebení kotoučů.

Výměna kotoučů – obr. 8–9

Sejměte ochranu B tím, že odstraníte 3 šrouby A. Kuvolnění matice D brusného kotouče musíte přidržovat matici protilehlého držáku brusného kotouče, poté můžete sejmut přírubu C. Pamatujte na to, že pravý brusný kotouč je přišroubován pravým závitem, levý brusný kotouč levým závitem. Nyní je možné brusný kotouč ⑤ vyměnit. Montáž se provádí v opačném pořadí, použijte k tomu prosím ochranné rukavice. Nyní nasadte na hřídel přírubu C a matici D a matici D dotáhněte, přitom přidržujte protější stranu rukavicí.

Montáž flexibilní hřídele – obr. 10

Vnitřní osu (a) flexibilní hřídele ⑫ zasuněte do vedení hřídele přístroje. Ručně zašroubujte fixační matici flexibilní hřídele na závit přístroje (levý závit).

Pozor! Aby se zamezilo nekontrolovatelnému dotyku kotoučů při práci s flexibilní hřídelí ⑫, musí ochranné sklo ② úplně doléhat k uložení obrobku ⑧.

Nasazování různých nástrojů na flexibilní hřídel – obr. 11

Dodaný aretační čep ⑬ zatlačte do otvoru flexibilní hřídele ⑫, a poté čepem otáčejte, až zaskočí. Povolte matici kleštinového sklíčidla. Nasadte vhodný nástroj do T upínacího pouzdra ⑮ až na doraz a zašroubujte poté matici sklíčidla.

OBSLUHA

Zapnutí a vypnutí

Pro zapnutí přepněte spínač zapnutí/vypnutí ① do polohy I. Pro vypnutí přepněte spínač zapnutí/vypnutí ① do polohy O.

Pozor! Aby se zabránilo zranění, flexibilní hřídel ⑫ vždy, pokud ji nepoužíváte, demontujte.

Broušení zahajte teprve tehdy, když přístroj dosáhne maximální otáčky.

Regulace otáček – obr. 1

Regulátorem ⑪ můžete nastavit požadované otáčky.

Otáčky flexibilní hřídele – správné otáčky se řídí nasazeným nástrojem a zpracovávaným materiálem.

Pokyny pro nastavení otáček flexibilní hřídele.

- malé frézy / brousící tělíska – vysoké otáčky
- velké frézy / brousící tělíska – nízké otáčky

Pracovní pokyny

Pamatujte na to, že při nízkém tlaku obrobku na brusný kotouč se docílí nejlepších výsledků, protože poté probíhá práce s konstantními otáčkami. Příliš silný tlak na obrobek brzdí brusný kotouč nebo se zastaví, což přetěžuje motor a nevede ke zrychlení pracovního procesu. Pro Vaši vlastní bezpečnost malé obrobky vždy zajistěte svěrákem nebo šroubovou svěrkou.

Jemná práce: Hnací jednotku např. pro gravírování použijte jako čep.

Hrubá práce: Hnací jednotku uchopte celou rukou.

Broušení

Uložte obrobek na uložení obrobku ⑧ a pomalu vedte v požadovaném úhlu k brusnému kotouči ⑤, až se ho dotýká. Pro udržení optimálního výsledku broušení a stejnoměrné opotřebování brusného kotouče ⑤ by se měl obrobek lehce pohybovat u brusného kotouče ⑤ sem a tam. Obrobek nechte v pravidelných přestávkách ochlazovat.

Pozor! Pokud by při práci došlo k zablokování kotouče, odstraňte prosím obrobek, než přístroj opět dosáhne maximální otáčky.

Leštění

Naneste na lešticí kotouč ⑥ v tenké vrstvě lešticí pastu. Tlačte obrobek ve směru otáčení kývavým pohybem na lešticí kotouč. Leštění vždy provádějte ve směru otáčení lešticího kotouče ⑥.

Pozor! Leštění proti směru lešticích kotoučů může způsobit poškození lešticích kotoučů a tím i zranění.

LIKVIDACE VÝROBKU/ OBALU

Pokud se rozhodnete pro likvidaci starého výrobku, ať už proto, že jste si zakoupili nový nebo proto, že se na starém výrobku vyskytla neopravitelná závada, odnešte jej na místo k tomu určené (např. sběr druhotných surovin, sběrný dvůr, apod.). Nelikvidujte odhozením do komunálního odpadu. Obal uložte na určené místo k ukládání odpadu.

ZÁRUČNÍ PODMÍNKY

Záruční doba je 24 měsíců ode dne prodeje (prodlužuje se o dobu, po kterou je výrobek v opravě). Záruka se vztahuje na výrobek jen za předpokladu, že výrobek je užíván v souladu s přiloženým návodem k použití. Vyskytne-li se závada výrobku v záruční době, má kupující nárok na bezplatnou opravu v určených servisních střediscích (viz opravy a servis) za předpokladu, že se jedná prokazatelně o výrobní nebo materiálovou vadu výrobku. Podmínkou pro uplatnění nároku ze záruky je předložení prodejního dokladu, jenž musí být opatřen adresou a razítkem prodejce, podpisem prodávajícího a datem prodeje.

Nároky na záruku zanikají:

1. Nebyla-li záruka uplatněna v záruční době.
2. Při neodborných zásazích nebo opravách výrobku jiným než určeným servisním střediskem nebo v případě, že byl výrobek uživatelem či jinou osobou mechanicky či jinak poškozen.

Záruka se nevztahuje na běžné provozní opotřebení, závady vzniklé úmyslným poškozením, hrubou nedbalostí při používání, nebo pokud provede kupující na výrobku úpravy nebo změny. Výrobce neodpovídá za škody způsobené neodborným zacházením či údržbou mimo rámec příslušného návodu k použití. Dovozce prohlašuje, že je v rejstříku společností plnící povinnost zpětného odběru, odděleného sběru, zpracování, využití a odstraňování elektrozařízení a elektroodpadu REMA.

POZNÁMKA, DOPLŇUJÍCÍ INFORMACE

Technické změny a chyby tisku jsou vyhrazeny!

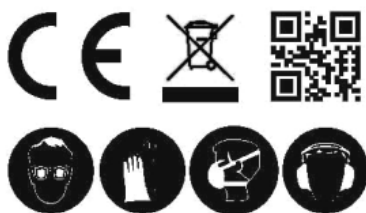

RoHS

Záruční i mimozáruční odborné opravy a servis tohoto výrobku provádí dovozce:

PHT a.s., www.magg.cz

Hany Kvapilové 423/5, 370 10 České Budějovice

Tel.: +420 387 316 285, E-mail: info@pht.cz

Vyrobena pro PHT a.s



SPÔSOB POUŽITIA

Dvojkotúčová brúska je kombinovaný prístroj na brúsenie a leštenie kovov, plastov a ďalších materiálov za použitia zodpovedajúcich brúsnych a leštiacich kotúčov. Prídavná priama brúska je vhodná pre brúsenie, leštenie, rytie, čistenie dreva, odstraňovanie otrepu, rezanie, frézovanie. Stroj smie byť použitý len na ten účel určenia v domácnosti, v modelárstve či dielni. Každé iné odlišné použitie nezodpovedá účelového použitia. Prosím zohľadnite skutočnosť, že tento prístroj nebol podľa svojho účelu určenia konštruovaný pre profesionálne remeselnícke ani priemyselné použitie. Za z toho vyplývajúce škody alebo zranenia akéhokoľvek druhu ručí používateľ / obsluhujúca osoba, nie však výrobca.

TECHNICKÉ INFORMÁCIE

Napätie	230 V
Frekvencia	50 Hz
Príkion	120 W
Rýchlosť bez zaťaženia	0/9900 ot./min.
Priemer brúsneho kotúča	75 mm
Priemer leštiaceho kotúča	75 mm
Sila kotúča	20mm
Otvor kotúča	10mm
Max. obvodová rýchlosť	50 m/s
Hmotnosť	3,1 kg
Trieda ochrany	II

Hluk a vibrácie:

Akustická hladina (L_{pA})	75,8 dB
Kolísavosť K_{pA}	3 dB
Akustický tlak (L_{WA})	88,7 dB
Kolísavosť K_{WA}	3 dB

Popis prístroja

(viz str. 1)

- | | |
|---|--------------------------------|
| ① Vypínač | ⑧ Uloženie obrobkov |
| ② Ochranné sklo | ⑨ Otvory pre pripevnenie |
| ③ Ochrana proti iskrám | ⑩ Skrutka proti iskrám ochrany |
| ④ Ochranný kryt | ⑪ Regulácia otáčok |
| ⑤ Brúsny kotúč | ⑫ Ohebná vlna |
| ⑥ Leštiaci kotúč | ⑬ Aretační čep |
| ⑦ Hviezdicový skrutku uloženie obrobkov | ⑭ Kľúč |
| | ⑮ T upínacie puzdro |



Príslušenstvo :

- Ohybná vlna
- Ochranné sklo s proti iskrám ochranou
- Uloženie obrobkov
- Príslušenstvo 100ks
- Kľúč
- Aretační čep
- T upínacie puzdro 2,0 - 3,2

CERTIFIKÁCIA

Prístroj spĺňa základné požiadavky, ktoré sú špecifikované v predpisoch EÚ:

2006/42 / EC, 2006/95 / EC, 2004/108 / EC, 2011/65 / EÚ
EN 61029-1, EN61029-2-4, EN 55014-1, EN55014-2,
EN61000-3-2, EN61000-3-3



Upozornenie: Označuje riziko zranenia, usmrtenia alebo poškodenia náradia v prípade nedodržania pokynov v návode.



Prečítajte si návod.



Výrobok spĺňa platné európske smernice a dodržanie príslušných smerníc bolo posúdené.



Používajte chrániče uší.



Používajte chrániče očí.



Používajte ochranu dýchacích ciest.

BEZPEČNOSTNÉ PREDPISY

Pri používaní prístrojov sa musia dodržať určité bezpečnostné opatrenia, aby sa zabránilo zraneniam a škodám. Prečítajte si preto pozorne tento návod na obsluhu. Dobré si ho uložte, aby ste mali informácie kedykoľvek po ruke. Pokiaľ predáte prístroj iným osobám, odovzdajte s ním aj tento návod na obsluhu. Nepreberáme žiadne ručenie za škody a úrazy vzniknuté v dôsledku nedodržiavania tohto návodu na obsluhu a bezpečnostných pokynov. Prečítajte si všetky bezpečnostné pokyny a inštrukcie. Zanedbanie pri dodržiavaní bezpečnostných pokynov a pokynov môžu mať za následok úder elektrickým prúdom, požiar a / alebo ťažké zranenia. Všetky bezpečnostné pokyny a inštrukcie si uložte pre budúce použitie.

- Nedodržanie nižšie uvedených predpisov môže mať za následok úraz elektrickým prúdom, požiar alebo vážne zranenie. Výraz "náradie" v týchto

pokynoch značí akékoľvek elektrické náradie (náradie s prírodnou šnúrou), či už je napájané zo siete alebo z batérie (náradie bez prírodnej šnúry).

- Nenechávajte nikoho obsluhovať náradie bez predchádzajúceho poučenia. Zabráňte tiež tomu, aby ho obsluhovali deti, duševne nespôsobilé osoby, osoby pod vplyvom drog, liekov, alkoholu či nadmieru unavené osoby a ani Vy sami tak nekonajte.
- Sieťová zástrčka musí zodpovedať zásuvke. Nikdy zástrčku neupravujte. U zemného náradie nepoužívajte žiadne upravované zástrčky. Iba s neupravovanú zástrčkou a zodpovedajúce zásuvkou môže byť nebezpečenstvo úrazu elektrickým prúdom minimálne.
- Nevystavujte elektrické náradie dažďu alebo vlhkosti. Ak vnikne do náradia voda, nebezpečenstvo úrazu elektrickým prúdom sa zvyšuje.
- S prírodnou šnúrou zaobchádzajte šetrne a používajte ich len k jej účelu. Nikdy za ňu náradie nenoste ani nevlčte a nevyťahujte za ňu zástrčku zo zásuvky. Uchovávajte ich mimo dosahu horúčavy a mimo kontakt s olejmi, ostrými hranami a pohyblivými dielmi. Poškodená alebo zapletená šnúra zvyšuje nebezpečenstvo úrazu elektrickým prúdom.
- Pri práci vonku používajte predĺžovací kábel vhodný na vonkajšie použitie. Náradie používajte iba v spojení s prúdovým chráničom.

PRACOVNÁ PLOCHA

- V pracovnom priestore udržiavajte poriadok a zaistite si v ňom dobré osvetlenie. V neporiadku a prítmí dochádza ľahko k nehodám a úrazom.
- S elektrickým náradím nepracujte vo výbušnom prostredí, aké predstavujú horľavé kvapaliny a plyny alebo prach. Elektrické náradie iskrí, a preto sa môžu výpary alebo prach vznietiť.
- Pri práci s elektrickým náradím udržiavajte deti a okolostojace osoby v dostatočnej vzdialenosti. Ak by Vás niekto rozptyľoval, ľahko nad náradím stratíte kontrolu.

OSOBNÁ BEZPEČNOSŤ

- Udržiavajte stále pozornosť, sústreďte sa na to, čo robíte a pri práci s elektrickým náradím sa riadte zdravým rozumom. Ak ste unavení alebo pod vplyvom drog, alkoholu alebo liekov, s elektrickým náradím nepracujte.
- Používajte bezpečnostné pomôcky. Vždy používajte ochranu očí. V prípade potreby použite protiprachovú masku, protišmykovú bezpečnostnú obuv, tvrdú prilbu

alebo chrániče sluchu. Bežné dioptrické alebo slnečné okuliare nie sú vhodnou ochranou očí.

- Používajte správny odev. Nenoste voľný odev ani šperky. Dlhé vlasy majte zopnuté. Vlasy, odev aj rukavice udržiavajte mimo dosahu pohyblivých dielov.
- Pri práci sa nenaťahujte mimo dosahu stroja. Stále dbajte na pevné postavenie a dostatočnú rovnováhu. Pevné postavenie a dostatočná rovnováha umožňujú lepšiu kontrolu náradia v neočakávaných situáciách.
- Dbajte na to, aby ste elektrické náradie nemohli mimovoľne uviesť do chodu. Ako náradie zapojíte do siete, presvedčte sa, že je vypínač vo vypnutej polohe.

PRÁCA S ELEKTRICKÝM NÁRADÍM A STAROSTLIVOSŤ O NEHO

- Na elektrické náradie netlačte.
- Po skončení práce alebo pri výmene nástavcov sa musí zariadenie odpojiť od zdroja elektrického prúdu a nechať vychladnúť.
- Chráňte nástroj pred pádom či nárazom.
- Ak vypínač náradia nezapína alebo nevypína, náradie nepoužívajte. Akékoľvek náradie, ktoré sa nedá ovládať vypínačom, je nebezpečné a je potrebné ho opraviť.
- Pred elektrické náradie akokoľvek nastavovať, vymieňať príslušenstvo alebo ukladať, odpojte jeho zástrčku zo siete.
- Pokiaľ s elektrickým náradím nepracujete, uložte ho mimo dosahu detí a nepovolaných osôb.
- Venujte elektrickému náradu potrebnú údržbu. Kontrolujte, či je na náradí všetko správne nastavené a utiahnuté, pohyblivé časti nedrú, žiadna časť nie je zlomená alebo náradie nie je ani inak v stave, ktorý by mohol narušiť jeho správny chod. Ak je elektrické náradie poškodené, je potrebné dať ich pred použitím opraviť.
- Nenechávajte elektrické nástroje bez dozoru, ak sú zapnuté. Pred opustením nástroj vždy vypnite a počkajte, kým úplne nezastaví či nevychladne. K chladnutia prístroja používajte patričného stojančeku.
- Príslušenstvo, ktoré je vhodné pre jedno náradie, nemusí byť vhodné pre iné. Skontrolujte, či je príslušenstvo, ktoré chcete použiť, skutočne vhodné.
- Ak bol poškodený napájací kábel je nutné ho vymeniť. Napájací kábel smie vymeniť len kvalifikované osoby podľa vyhlášky 50/78 Zb

ÚDRŽBA A SERVIS

- Pozor !! Použitie príslušenstva alebo iného náradia než je odporučené v tomto návode môže viesť k zvýšenému riziku zranenia. Používajte len originálne náhradné diely dodané od výrobcu / dovozcu.
- Preventívna údržba vykonávaná nepovolaným personálom môže mať za následok nesprávne premiestnenie vnútorných káblov a komponentov, čo môže mať za následok vážne nebezpečenstvo.
- Vždy skontrolujte, či je náradie odpojené od prívodu elektriny, než začnete vykonávať úkony kontroly a údržby.
- Niektoré čistiace prostriedky a rozpúšťadlá môžu poškodiť plastové diely. Patria k nim: benzín, tetrachlorid uhličitý, čistiace prostriedky s obsahom chlóru, čpavok a domáce čistiace prostriedky s obsahom čpavku.
- Ak počas normálnej prevádzky dôjde k niektorej z nasledujúcich udalostí, je treba ihneď odpojiť náradie od prívodu elektriny a nechať ho dôkladne skontrolovať a prípadne opraviť kvalifikovaným pracovníkom:

- » Otáčavé diely sa zasekávajú alebo abnormálne poklesla rýchlosť
- » Náradie vykazuje abnormálne otrasy sprevádzané neobvyklými zvukmi
- » Kryt motora sa abnormálne prehrieva
- » V okolí motora sa tvoria výrazné iskry

Čistenie

Pred všetkými čistiacimi prácami vytiahnite sieťovú zástrčku.

- Udržujte ochranné zariadenia, vzduchové otvory a kryt motora tak bez prachu a nečistôt, ako je to len možné. Utrite prístroj čistou handrou alebo ho prefúknite stlačeným vzduchom pri nízkom tlaku.
- Odporúčame priamo po každom použití prístroj vyčistiť.
- Pravidelne prístroj čistite vlhkou handrou a trochu mazľavého mydla. Nepoužívajte žiadne čistiace prostriedky alebo rozpúšťadlá, mohlo by dôjsť k poškodeniu plastových častí prístroja. Dbajte na to, aby sa dovnútra prístroja nedostala voda.

Údržba

Vo vnútri prístroja sa nenachádzajú žiadne ďalšie diely vyžadujúce údržbu.

Výmena sieťového napájacieho vedenia

Ak je sieťové napájacie vedenie poškodené, musia byť nahradené výrobcom alebo jeho zákazníckym servisom alebo kvalifikovanou osobou, aby sa zabránilo rizikám.

KONTROLA A PRÍPRAVA PRED UVEDENÍM DO PREVÁDZKY

Pred prvým spustením stolný brúsky skontrolujte brúsne kotúče zvukovým testom. Neporušené brúsne kotúče vydávajú jasný zvuk, keď do nich jemne udriete plastovým kladivkom (alebo drevkom). Ak pripájate nové brúsne kotúče, takisto je dopredu skontrolujte. Nepoužívajte žiadne nalomené, prasknuté alebo inak poškodené výrobky. Bezpodmienečne nechajte stroj bežať na skúšku bez zaťaženia po dobu najmenej 5 minút. Pritom sa zdržiavajte mimo nebezpečnú oblasť.

Priemer kotúča musí zodpovedať rozmeru udávanému výrobcom brúsky a nie je možné ho prekračovať. Vždy používajte ochranné prvky a kryt kotúča pripevnené k tomuto elektrickému náradia alebo dodávané spolu s ním. Kryt kotúča a ochranné prvky musia byť k elektrickému náradia bezpečne pripevnené a nastavené tak, aby bola zaistená maximálna bezpečnosť. Ochranné prvky chráni užívateľa pred úlomkami a náhodným kontaktom s brúsnymi kotúčmi.

Vybalení:

Vybalte všetky diely a položte sa na rovný stabilný povrch. Odstráňte obalový materiál a prípadné prepravné prostriedky. Skontrolujte, či je obsah dodávky kompletný a nepoškodený. Ak zistíte, že ktorokoľvek diely chýbajú alebo sú poškodené, nepoužívajte výrobok a kontaktujte svojho predajcu. Používanie nekompletného alebo poškodeného výrobku predstavuje nebezpečenstvo pre osoby i majetok. Skontrolujte, či máte všetko príslušenstvo a nástroje potrebné pre montáž a prevádzku. K nim patrí aj vhodné osobné ochranné prostriedky.

MONTÁŽ

Pred začatím nastavenia prístroja, vždy odpojte sieťovú zástrčku. Stroj musí byť štandardne nainštalovaný, tzn. pevne pripevnený k pracovnému stolu. Pred uvedením do prevádzky musí byť riadne namontované všetky kryty a bezpečnostné zariadenia. Pred pripojením stroj k elektrickej sieti, uistite sa, že dáta na typovom štítku sú zhodné s dátami siete.

Montáž proti iskrám ochrany - podľa obr. 2-4

Proti iskrám ochrana ③ je namontovaná pomocou nastavovacích skrutiek ⑩.

Nastavenie proti iskrám ochrany - obr. 5

Pomocou nastavovacích skrutiek ⑩ môžete nastaviť vzdialenosť medzi kotúčom na brúsenie za sucha ⑤ a proti iskrám ochranou ③. Vzdialenosť by mala byť čo možno najmenší, max. Ale 2 mm. Proti iskrám ochranu ③ musíte prispôbovať v pravidelných intervaloch opotrebenie kotúčov.

Montáž uloženie obrobkov - obr. 6

Uloženie obrobkov ⑧ sú na dvojkotúčovú brúsku namontované pomocou hviezdicových skrutiek ⑦

Nastavenie uloženie obrobkov - obr. 7

Pomocou hviezdicových skrutiek ⑦ môžete nastaviť vzdialenosť medzi kotúčom na brúsenie za sucha ⑤ a uloženie obrobkov ⑧. Vzdialenosť by mala byť možná čo možno najmenší, max. Ale 2mm. Uloženie obrobkov ⑧ musíte prispôbovať v pravidelných intervaloch opotrebenie kotúčov.

Výmena kotúčov - obr. 8-9

Odstráňte ochranu B tým, že odstránite 3 skrutky A. K uvoľneniu matice D brúsneho kotúča musíte pridržovať maticu protiľahlého držiaka brúsneho kotúča, potom môžete zložiť prírubu C. Pamätajte na to, že pravý brúsny kotúč je priskrutkovaný pravým závitom, ľavý brúsny kotúč ľavým závitom. Teraz je možné brúsny kotúč ⑤ vymeniť. Montáž sa vykonáva v opačnom poradí, použite na to, prosím, ochranné rukavice. Teraz nasadte na hriadeľ prírubu C a maticu D a maticu D dotiahnite, pritom pridržte protiľahlú stranu rukavicou.

Montáž flexibilné hriadele - obr. 10

Vnútorne os (a) flexibilné hriadele ⑫ zasuňte do vedenia hriadeľa prístroja. Ručne zaskrutkujte fixačné maticu flexibilné hriadeľa na závit prístroja (ľavý závit)

Pozor! Aby sa zamedzilo nekontrolovateľnému dotyku kotúčov pri práci s flexibilné hriadeľov ⑫, musí ochranné sklo ② úplne doliehať na uloženie obrobku ⑧.

Nasadzovanie rôznych nástrojov na flexibilné hriadeľ - obr. 11

Dodaný aretačný čap ⑬ zatlačte do otvoru flexibilné hriadeľa ⑫, a potom čapom otáčajte, až zaskočí. Povoľte maticu klieštínového skľučovadla. Nasadte vhodný nástroj do T upínacieho puzdra ⑮ až na doraz a zaskrutkujte potom maticu skľučovadla.

OBSLUHA

Zapnutie a vypnutie

Pri zapnutí prepnete spínač zapnutia / vypnutia ① do polohy I. Pre vypnutie prepnete spínač zapnutia / vypnutia ① do polohy O.

Pozor! Aby sa zabránilo zraneniu, flexibilné hriadeľ ⑫ vždy, pokiaľ ju nepoužívate, demontujte.

Brúsenie začnite až vtedy, keď prístroj dosiahne maximálne otáčky.

Regulácia otáčok - obr. 1

Regulátorom ⑪ môžete nastaviť požadované otáčky.

Otáčky flexibilné hriadeľa - správne otáčky sa riadi nasadeným nástrojom a spracovávaným materiálom.

Pokyny pre nastavenie otáčok flexibilné hriadeľa.

- malé frézy / brúsiace telieska - vysoké otáčky
- veľké frézy / brúsiace telieska - nízke otáčky

Pracovné pokyny

Pamätajte na to, že pri nízkom tlaku obrobku na brúsny kotúč sa doceli najlepších výsledkov, pretože potom prebieha práca s konštantnými otáčkami. Príliš silný tlak na obrobok brzdí brúsny kotúč alebo sa zastaví, čo preťažuje motor a nevedie k zrýchleniu pracovného procesu. Pre Vašu vlastnú bezpečnosť malé polotovary vždy zaistite zverákom alebo závitovým svorkou.

Jemná práca: Hnací jednotku napr. Pre gravírovanie používajte ako čap.

Hrubá práce: Hnací jednotku uchopte celú rúk.

Brúsenie

Uložte obrobok na uloženie obrobku ⑧ a pomaly vedte v požadovanom uhle k brúsne kotúču ⑤, až sa ho dotýka. Pre udržanie optimálneho výsledku brúsenie a rovnomerné opotrebovanie brúsneho kotúča ⑤ by sa mal obrobok ľahko pohybovať u brúsneho kotúča ⑤ sem a tam. Obrobok nechávajte v pravidelných prestávkach ochladzovať.

Pozor! Ak by pri práci došlo k zablokovaniu kotúča, odstráňte prosím obrobok, než prístroj opäť dosiahne maximálne otáčky.

Leštenie

Naneste na leštiaci kotúč ⑥ v tenkej vrstve leštiace pastu. Tlačte obrobok v smere otáčania kývavým pohybom na leštiaci kotúč. Leštenie vždy vykonávajte v smere otáčania leštiaceho kotúča ⑥.

Pozor! Leštenie proti smeru leštiacich kotúčov môže spôsobiť poškodenie leštiacich kotúčov a tým aj zranenia.

LIKVIDÁCIA VÝROBKU / OBALE

Ak sa rozhodnete pre likvidáciu starého výrobku, či už preto, že ste si zakúpili nový alebo preto, že sa na starom výrobku vyskytla neopraviteľná závada, odneste ho na miesto k tomu určené (napr. Zber druhotných surovín, zberný dvor, a pod.). Nelikvidujte odhodnením do komunálneho odpadu. Obal uložte na určené miesto na ukladanie odpadu.

ZÁRUČNÉ PODMIENKY

Záručná doba je 24 mesiacov odo dňa predaja (predlžuje sa o dobu, po ktorú je výrobok v oprave). Záruka sa vzťahuje na výrobok len za predpokladu, že výrobok je používaný v súlade s priloženým návodom na použitie. Ak sa vyskytne závada výrobku v záručnej dobe, má kupujúci nárok na bezplatnú opravu v určených servisných strediskách (pozri opravy a servis) za predpokladu, že sa jedná preukázateľne o výrobnú alebo materiálovou chybu výrobku. Podmienkou pre uplatnenie nároku zo záruky je predloženie predajného dokladu, ktorý musí byť opatrený adresou a pečiatkou predajcu, podpisom predávajúceho a dátumom predaja.

Nároky na záruku zanikajú:

1. Ak nebola záruka uplatnená v záručnej dobe.
2. Pri neodborných zásahoch alebo opravách výrobku iné než určené servisným strediskom alebo v prípade, že bol výrobok užívateľom či inou osobou mechanicky či inak poškodený.

Záruka sa nevzťahuje na bežné prevádzkové opotrebenie, závady vzniknuté úmyselným poškodením, hrubou nedbalosťou pri používaní, alebo ak vykoná kupujúci na výrobku úpravy alebo zmeny. Výrobca nezodpovedá za škody spôsobené neodborným zaobchádzaním či údržbou mimo rámec príslušného návodu na použitie. Dovozca prehlasuje, že je v registri spoločností plniacej povinnosť spätného odberu, oddeleného zberu, spracovania, zhodnocovania a zneškodňovania elektrozariadení a elektroodpadu REMA.

POZNÁMKA, DOPLŇUJÚCE INFORMÁCIE
Technické zmeny a chyby tlače sú vyhradené.

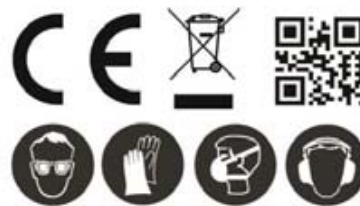

RoHS

Záručný aj mimozáručné odborné opravy a servis tohto výrobku vykonáva dovozca:

PHT a.s.

Hany Kvapilové 423/5, 370 01 České Budějovice

Tel. +420 387 316 285, E-mail: info@pht.cz

Vyrobeno pro PHT a.s.

www.magg.cz